

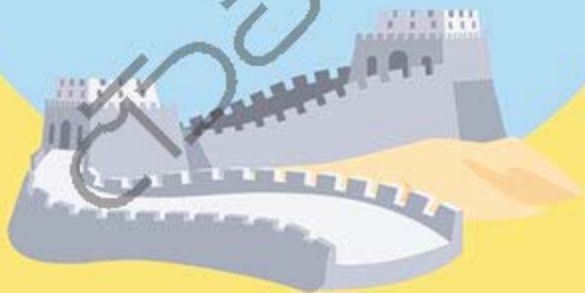

สนุก

ศัพท์จีนกลาง

สำหรับผู้เริ่มต้น



อ่านสนุก เข้าใจง่าย ใช้งานได้จริง

รวบรวมหมวดคำกว่า 42 หมวดรอบๆ ตัว
ที่คุณควรรู้ หากต้องการสื่อสาร
กับเจ้าของภาษาได้อย่างถูกต้อง
พร้อมภาพประกอบที่จะช่วยในการจดจำ
แล้วคุณจะรู้ว่าภาษาจีนกลาง ไม่ยากอย่างที่คิด



จีนจีน

17852576

เพชรประกาย

สำนักพิมพ์เพชรประกาย

สนุก คัมภีร์จีนกลาง สำหรับผู้เริ่มต้น

ราคา 155 บาท

ข้อมูลทางบรรณานุกรมของหอสมุดแห่งชาติ

จึงจีน.

สนุก คัมภีร์จีนกลาง สำหรับผู้เริ่มต้น. -- กรุงเทพฯ เพชรประกาย, 2557.

176 หน้า

1. ภาษาจีน--คำศัพท์. I. ชื่อเรื่อง.

495.181

ISBN 978-616-344-497-4

ที่ปรึกษากฎหมาย	วิสุทธิ์ ตรังคสมบัติ, น.บ., นศ.ม.
บรรณาธิการบริหาร	ชรอใจ ตันธพรสิริ
บรรณาธิการต้นฉบับ	นพพิชญ์ ประทวัน
บรรณาธิการ	ดลยา เจริญรัชตพันธ์
กองบรรณาธิการ	สิริพันธ์ ศรีอรุณศักดิ์ ภัคจิรา ยศวีไล อังสนา ปรีกษา มธุรส เหมือนพลอย
พิสูจน์อักษร	วิไล เกษทองมา
ออกแบบปก/ภาพประกอบ	Evolution Art
ศิลปกรรม	นพพิชญ์ ประทวัน

© ได้รับการอนุญาตจัดพิมพ์จากเจ้าของลิขสิทธิ์ตามกฎหมาย
สงวนลิขสิทธิ์ตามพระราชบัญญัติลิขสิทธิ์ พ.ศ. 2548
ห้ามลอกเลียนส่วนใดส่วนหนึ่งของหนังสือเล่มนี้
มิเช่นนั้นจะถือว่าละเมิดสิทธิ์และมีความผิดทางอาญา



พจนานุกรม
กระดานชนวนสายตากินรี
www.greenroad.com

จัดพิมพ์โดย

เพชรประกาย

สำนักพิมพ์เพชรประกาย

ในเครือบริษัท เพชรประกาย จำกัด
8 อาคารเพชรประกาย ถนนรามอินทรา
แขวงมีนบุรี เขตมีนบุรี กรุงเทพฯ 10510
โทรศัพท์ 0 2917 9955 # 302 โทรสาร 0 2917 9571
Homepage : <http://www.phetpraguay.com>
E-mail : feelgoodbook@hotmail.com

พิมพ์ที่

บริษัท โรงพิมพ์มิตรสัมพันธ์กราฟิค จำกัด
520-530 ซอยเพชรเกษม 4 ถนนเพชรเกษม
แขวงท่าพระ เขตบางกอกใหญ่ กรุงเทพฯ 10600

จัดจำหน่ายโดย

บริษัท ซีเอ็ดยูเคชั่น จำกัด (มหาชน)
SE-EDUCATION PUBLIC COMPANY LIMITED
อาคารทีซีไอเอฟทาวเวอร์ ชั้น 19
เลขที่ 1858/87-90 ถนนบางนา-ตราด
แขวงบางนา เขตบางนา กรุงเทพฯ 10260
โทรศัพท์ 0 2739 8000 โทรสาร 0 2739 8609
Homepage : <http://www.se-ed.com>

หากคุณผู้อ่านพบว่าหนังสือของสำนักพิมพ์เล่มใดที่ไม่ได้มาตรฐาน หน้าสลับ หน้าขาดหาย หรือข้อความบางส่วนในหน้าขาดหายไป ทางสำนักพิมพ์ยินดีเปลี่ยนหนังสือเล่มใหม่ให้แก่คุณผู้อ่าน เพื่อเป็นการชดเชยในความผิดพลาด สามารถติดต่อขอเปลี่ยนหนังสือ โดยส่งหนังสือเล่มที่มีปัญหาหากกลับมาตามที่อยู่สำนักพิมพ์

คำนำ



“สนุก ศัพท์จีนกลาง สำหรับผู้เริ่มต้น” จัดทำขึ้นเพื่อตอบสนองความต้องการของผู้อ่านทุกเพศทุกวัย ที่ชอบการศึกษาภาษาต่างประเทศในรูปแบบผ่อนคลาย และมีความสนุกสนานไปด้วยในตัว โดยเนื้อหาเน้นถึงคำศัพท์ที่พบเห็นได้ในชีวิตประจำวัน ทั้งทางด้านการศึกษา การทำงาน การเดินทาง และสิ่งแวดล่อมรอบๆ ตัว

การเรียนรู้ภาษาโดยผ่านตัวการ์ตูนจะช่วยให้ผู้อ่านสามารถจดจำคำศัพท์ได้ดีมากยิ่งขึ้น พร้อมทั้งผู้อ่านไม่รู้สึกรำคาญที่จะท่องจำคำศัพท์ต่างๆ ง่ายเกินไป ส่วนคำอ่านออกเสียงผู้เขียนได้กำกับไว้ทั้งคำอ่านพินอิน (ภาษาอังกฤษ) และคำอ่านไทย เพื่อความสะดวกของผู้อ่านแต่ละคน

แม้ว่าการเรียนภาษาต่างประเทศจะไม่ใช่เรื่องง่าย แต่เมื่อผู้อ่านได้ฝึกฝนอย่างสม่ำเสมอและไม่ย่อท้อ ก็จะทำให้การเรียนภาษาต่างประเทศใดๆ นั้นก้าวหน้าไปได้เป็นอย่างดี และหวังว่า “สนุก ศัพท์จีนกลาง สำหรับผู้เริ่มต้น” เล่มนี้จะมีส่วนช่วยให้ผู้อ่านเรียนภาษาจีนด้วยความมุ่งมั่นตั้งใจ และนำพาให้ผู้อ่านประสบความสำเร็จในการเรียนได้ในเร็ววัน

จิงซิน

กันยายน 2557

สารบัญ



1. บุคคลในครอบครัว.....	8
2. บ้านของฉัน.....	12
3. ห้องนั่งเล่น.....	16
4. ห้องนอน.....	20
5. ห้องอาบน้ำ.....	24
6. ห้องครัว.....	28
7. ห้องหนังสือ.....	32
8. โรงเรียนของฉัน.....	36
9. ห้องเรียน.....	38
10. อุปกรณ์การเรียน.....	42
11. ห้องสมุด.....	46
12. ห้องพยาบาล.....	50
13. โรงอาหาร.....	54
14. ฟาร์ม.....	58
15. ร้านจำหน่ายสัตว์เลี้ยง.....	62

16. สวนสัตว์.....	66
17. สวนสนุก.....	70
18. สำนักงาน.....	74
19. อุปกรณ์สำนักงาน.....	78
20. ธนาคาร.....	82
21. ไปรษณีย์.....	86
22. ร้านตัดผม.....	90
23. ตลาดสด.....	94
24. ร้านขายผัก.....	98
25. ร้านขายผลไม้.....	102
26. ร้านขายขนมหวานและติ่มซำ.....	106
27. ร้านขายเสื้อผ้า.....	110
28. ร้านขายเครื่องประดับตกแต่ง.....	114
29. ร้านขายเครื่องดนตรี.....	118
30. ร้านขายเครื่องใช้ไฟฟ้า.....	122
31. ร้านขายของเล่น.....	126
32. ร้านขายดอกไม้.....	130
33. แผนกขายอุปกรณ์ก่อสร้าง.....	134
34. แผนกขายเครื่องตี.....	138
35. ตัวเมือง.....	142
36. โรงแรม.....	146
37. ส่นามบิน.....	150

38. สถานีรถไฟ.....	154
39. สถานีขนส่ง.....	158
40. ส่วนสาธารณะ.....	162
41. ชายทะเล.....	166
42. ร่างกายของเรา.....	170



1. บุคคลในครอบครัว

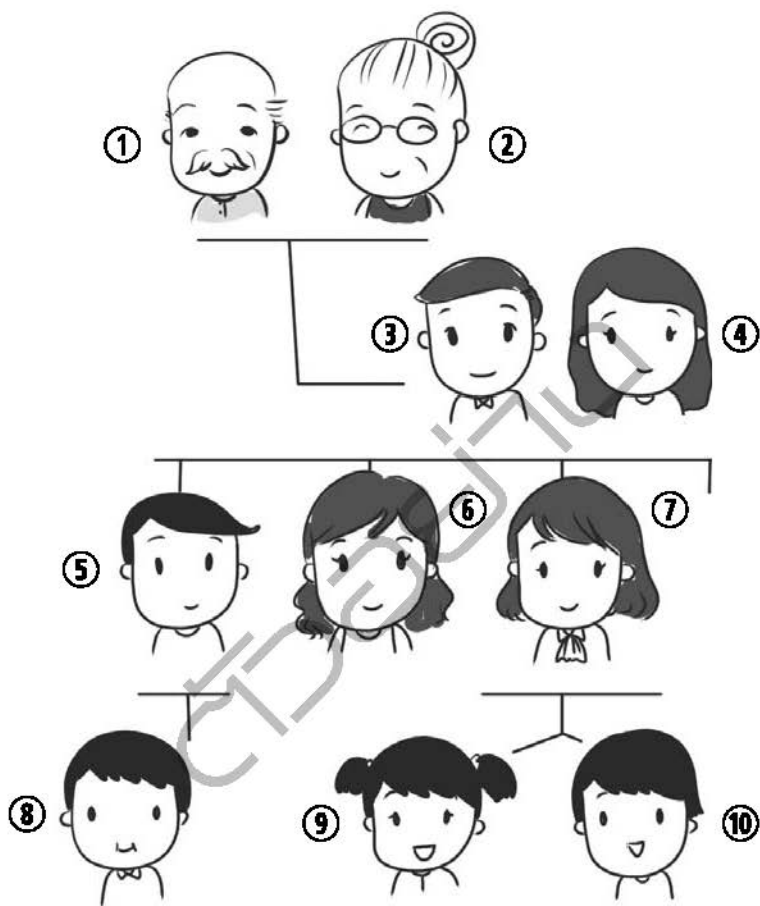

① 祖父

② 祖母

③ 父亲

④ 母亲

⑤ 弟弟

⑥ 妹妹

⑦ 我

⑧ 侄子

⑨ 女儿

⑩ 儿子

家庭人物

jiāting rénwù

เจียตึง เทรินอู้

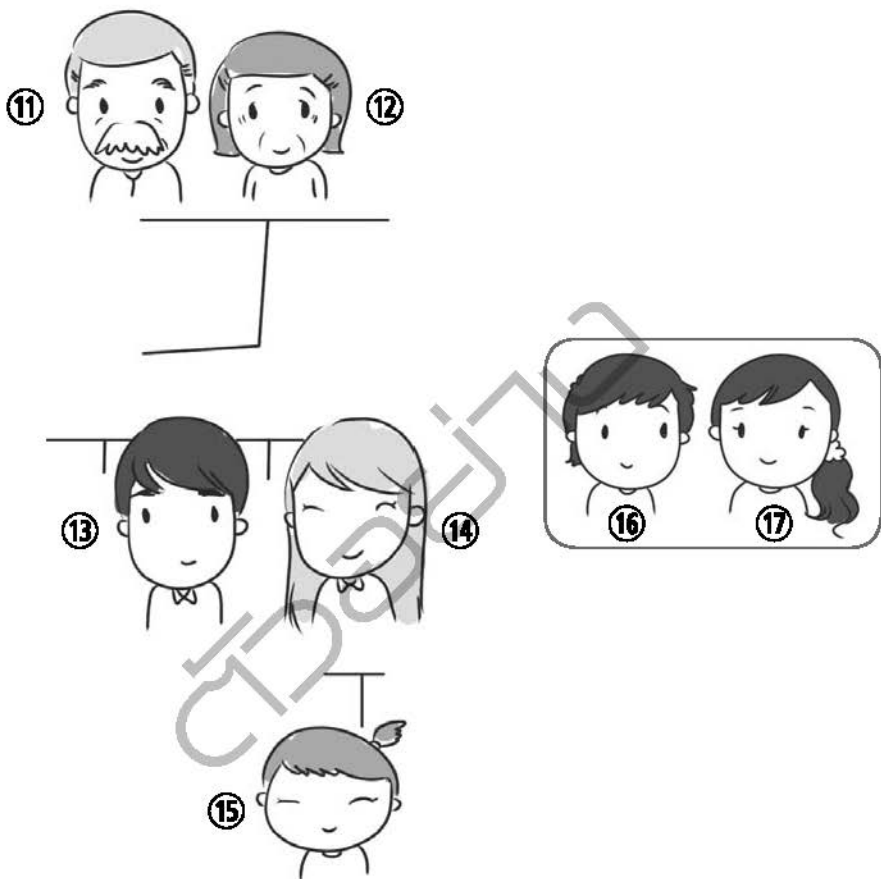

⑪ 外祖父

⑫ 外祖母

⑬ 哥哥

⑭ 姐姐

⑮ 侄女

⑯ 丈夫

⑰ 妻子

① 祖父

zǔfù

จู่ฟู

ปู่

② 祖母

zǔmǔ

จู่หมู่

ย่า

③ 父亲

fùqīn

ฟูชิน

พ่อ

④ 母亲

mǔqīn

หมู่ชิน

แม่

⑤ 弟弟

dìdì

ตี้ตี้

น้องชาย

⑥ 妹妹

mèimei

เมย์เมย์

น้องสาว

⑦ 我

wǒ

หว่อ

ฉัน (ผม)

⑧ 侄子

zhízi

จื่อจี้

หลานชาย (ลูกป้า/น้าอา)

⑨ 女儿

nǚ'ér

หนวีเอ๋อร์

ลูกสาว

⑩ 儿子

érzi

เอ๋อร์จี้

ลูกชาย

⑪ 外祖父

wàizǎnǚ

ไว้อู่ฟู

ตา

⑫ 丈夫

zhàngfu

จั้งฟู

สามี

⑬ 外祖母

wàizǎnmǔ

ไว้อู่หมู่

ยาย

⑭ 妻子

qīzi

ชีจี

ภรรยา

⑮ 哥哥

gēge

เกอเกอ

พี่ชาย

⑯ 姐姐

jiějie

เจียเจีย

พี่สาว

⑰ 侄女

zhínǚ

จื่อหนวี

หลานสาว (ลุงป้าหน้าอา)

2. บ้านของฉัน

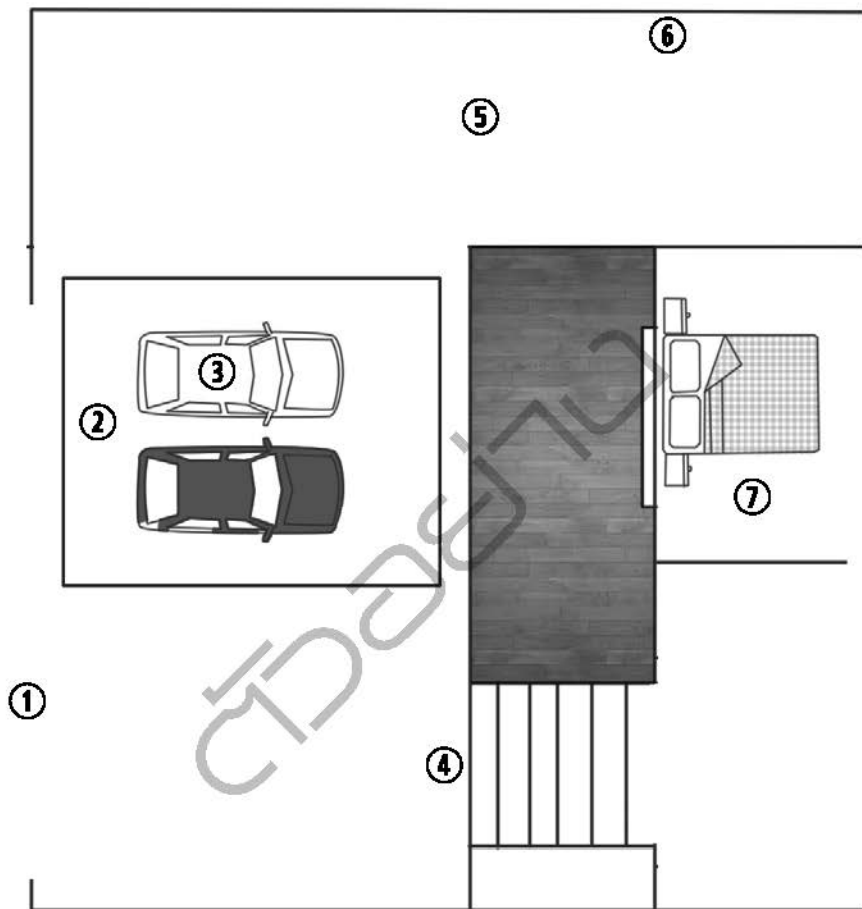

- ① 屋门
- ② 车库
- ③ 轿车
- ④ 楼梯
- ⑤ 院子

- ⑥ 围栏
- ⑦ 卧室
- ⑧ 菜园
- ⑨ 花园
- ⑩ 房门

我的家

wǒ de jiā

ห่าว่ เตอ เจีย

⑧

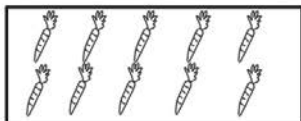

⑨

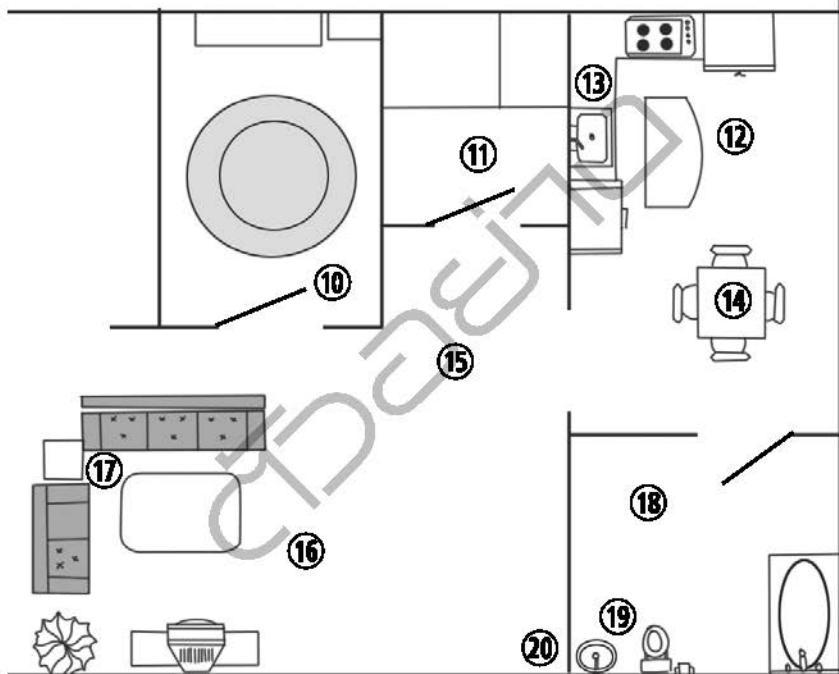
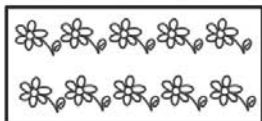

⑪ 储藏室

⑯ 起居室

⑫ 厨房

⑰ 家具

⑬ 炊具

⑱ 卫生间

⑭ 餐桌

⑲ 卫生器具

⑮ 地板

⑳ 墙壁

① 屋门

wūmén

อุเหมิน

ประตูบ้าน

② 车库

chēkù

เชอคู

โรงจอดรถ

③ 轿车

jiàochē

เจี่ยวเชอ

รถเก๋ง

④ 楼梯

lóutī

โหลที้

บันได

⑤ 院子

yuànzi

ย่านจี

ลานบ้าน

⑥ 围栏

wéilán

เววยหลัน

รั้วบ้าน

⑦ 卧室

wòshì

ว่อซือ

ห้องนอน

⑧ 菜园

càiyuán

ไซหยวน

สวนผัก

⑨ 花园

huāyuán

ฮวาทหยวน

สวนดอกไม้

⑩ 房门

fángmén

ฝ่งเหมิน

ประตูห้อง

⑪ 储藏室

chǔcángshì

ตู้ผนังชื่อ

ห้องเก็บของ

⑫ 起居室

qǐjūshì

ที่นั่งชื่อ

ห้องรับแขก

⑬ 厨房

chúfáng

ตู้ผนัง

ห้องครัว

⑭ 家具

jiājù

เตียงหวี

เฟอร์นิเจอร์

⑮ 炊具

chuījù

ตู้ผนัง

เครื่องครัว

⑯ 卫生间

wèishēngjiān

เว่ยเซิงเจียน

ห้องน้ำ

⑰ 餐桌

cānzhuō

ชานจั้ว

โต๊ะอาหาร

⑱ 卫生器具

wèishēng qìjù

เว่ยเซิง ซี้จั้ว

เครื่องสุขภัณฑ์

⑲ 地板

dìbǎn

ตีป่าน

พื้นห้อง

⑳ 墙壁

qiángbì

เตียงปี

ฝาผนัง

3. ห้องนั่งเล่น

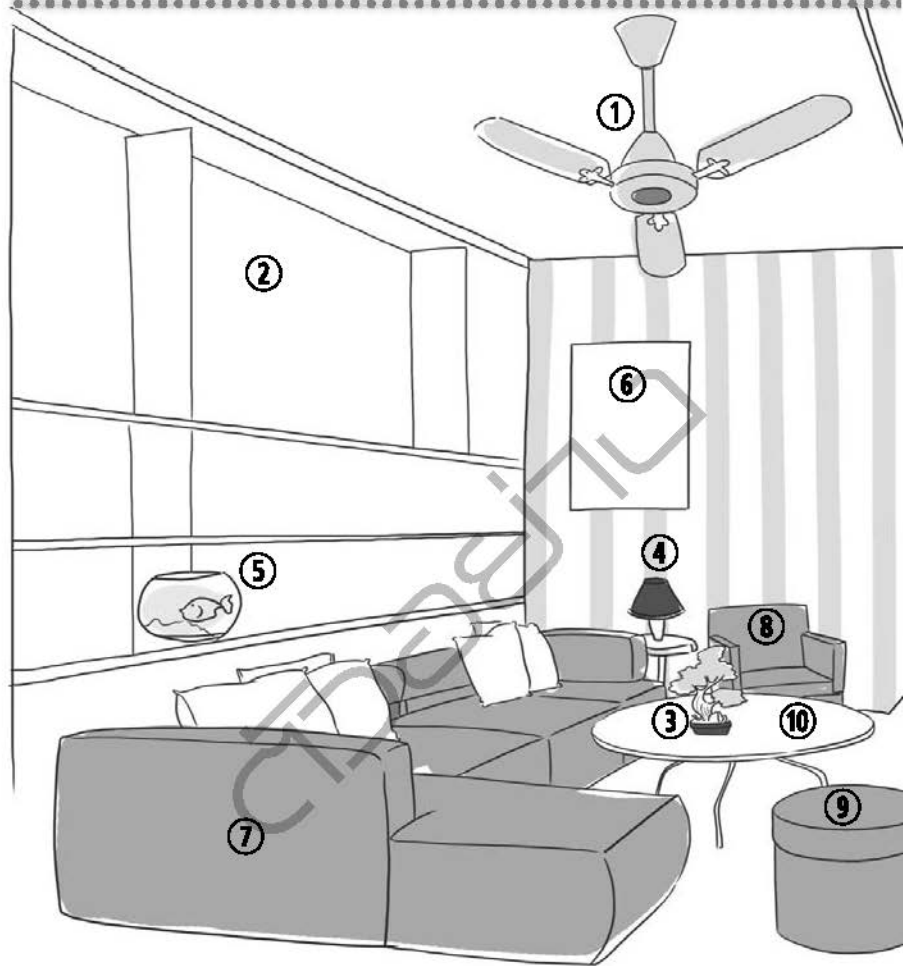

① 吊扇

② 柜子

③ 盆花

④ 台灯

⑤ 鱼缸

⑥ 画儿

⑦ 长沙发

⑧ 单人沙发

⑨ 凳子

⑩ 茶几

起居室

qǐjūshì

ခိချိးစီ

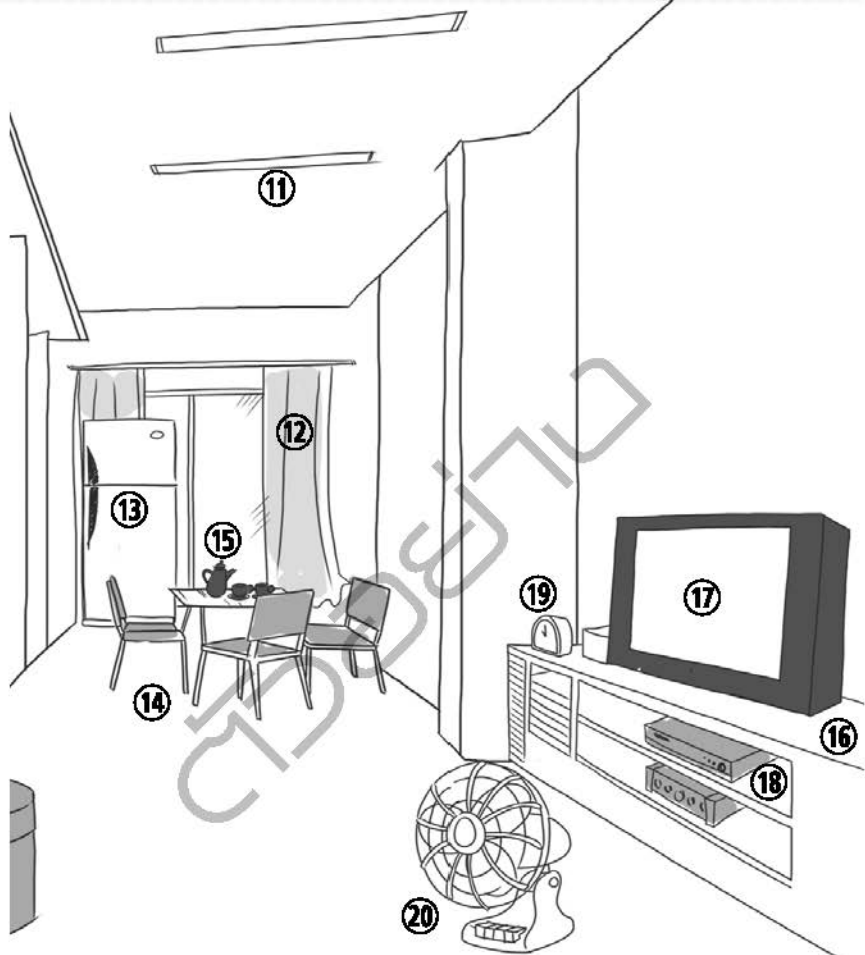

⑪ 电灯

⑫ 窗帘

⑬ 电冰箱

⑭ 桌子与椅子

⑮ 茶具

⑯ 电视架

⑰ 电视机

⑱ 激光唱机

⑲ 座钟

⑳ 落地扇

① 吊扇

diàoshàn

เดี่ยวซ่าน

พัดลมเพดาน

② 柜子

guǐzi

กั๋วฉี

ชั้นวางของ

③ 盆花

pénhuā

เพินฮวา

กระถางต้นไม้

④ 台灯

táidēng

ไท่เต็ง

โคมไฟตั้งโต๊ะ

⑤ 金鱼缸

jīnyúgāng

จินอู๋ก้าง

โหลปลาทอง

⑥ 画儿

huàr

ฮว่ารุ

ภาพวาด

⑦ 长沙发

chángshāfā

ฉางซาฟา

โซฟายาว

⑧ 单人沙发

dānrén shāfā

ตันเหริน ซาฟา

โซฟาเดี่ยว

⑨ 凳子

dèngzi

เต็งฉี

ม้านั่งเดี่ยว

⑩ 茶几

chájī

ฉาฉี

โต๊ะกลาง

⑪ 电灯

diàndēng

เตี้ยนเต็ง

หลอดไฟ

⑫ 窗帘

chuānglián

ชวางเหลียน

ม่านหน้าต่าง

⑬ 电冰箱

diànbīngxiāng

เตี้ยนปิงเซียง

ตู้เย็น

⑭ 桌子与椅子

zhuōzi yǔ yǐzi

จั่วจี้ อวี่ อี้จี้

โต๊ะและเก้าอี้

⑮ 茶具

chájù

ฉางจู้

ชุดน้ำชา

⑯ 电视架

diànshìjià

เตี้ยนซือเจี้ย

ชั้นวางโทรทัศน์

⑰ 电视机

diànshìjī

เตี้ยนซือจี้

โทรทัศน์

⑱ 激光唱机

jīguāngchàngjī

จี้กวงซ่างจี้

เครื่องเล่นแผ่นซีดี

⑲ 座钟

zuòzhōng

จั่วจง

นาฬิกาตั้งโต๊ะ

⑳ 落地扇

luòdìshàn

ลั่วตี้ซ่าน

พัดลมตั้งพื้น